

5047190162 • КПП 504701001 • 1165047060760 •
141720, Московская область, г. Долгопрудный, Лихачевский пр-кт, д.46, стр. 3

ООО «ПроЗа»

ИНСТРУКЦИЯ ПО МОНТАЖУ

Рольставни из монолитного поликарбоната «ПроЗа»



2022 г.

Краткие рекомендации по эксплуатации рольставней из поликарбоната «ПроЗа»:

- Осуществлять визуальный контроль при работе изделия;
- При сильном ветре рекомендуется оставлять все проемы открытыми, либо закрытыми полностью, не создавая эффект парусности;
- При ураганном ветре (свыше 20 м/с) все рольставни рекомендуется поднять;
- Мыть рольставни аппаратом высокого давления, либо обильно смоченными мягкими губками, исключая сухое трение;
- Во время подъема при отрицательных температурах оставлять не менее 300 мм полотна в проеме, останавливая полотно принудительно;
- Не пользоваться рольставней при обледенении полотна.

Типы монтажа:

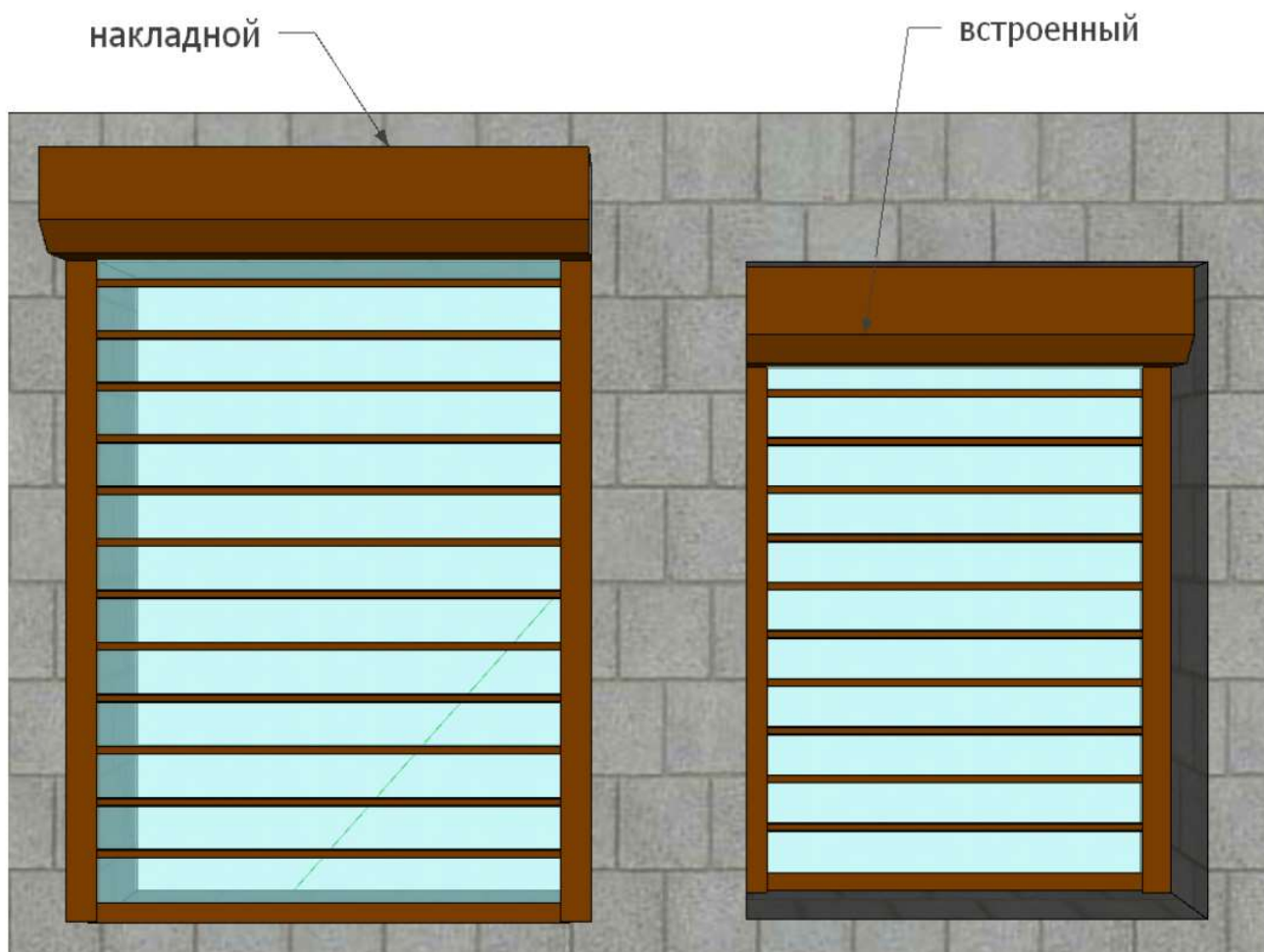

Подготовка направляющих шин:

- Накладной монтаж

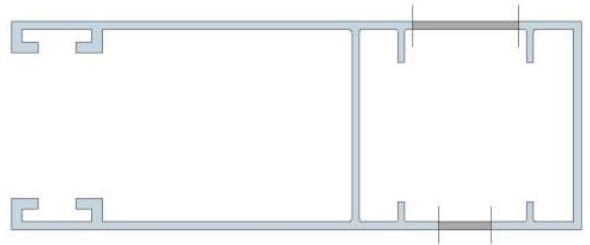
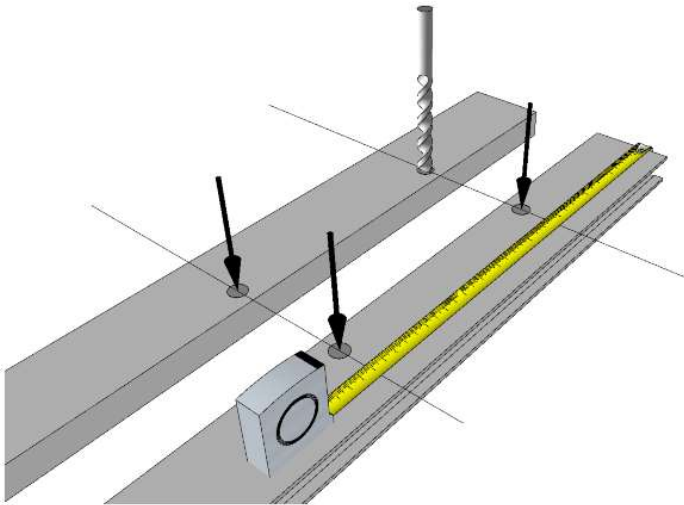

- Встроенный монтаж

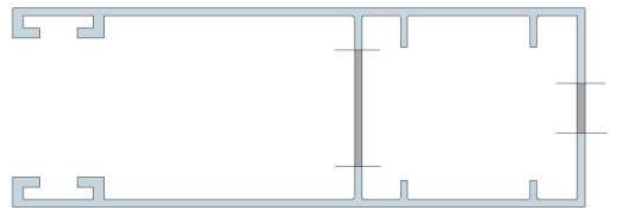
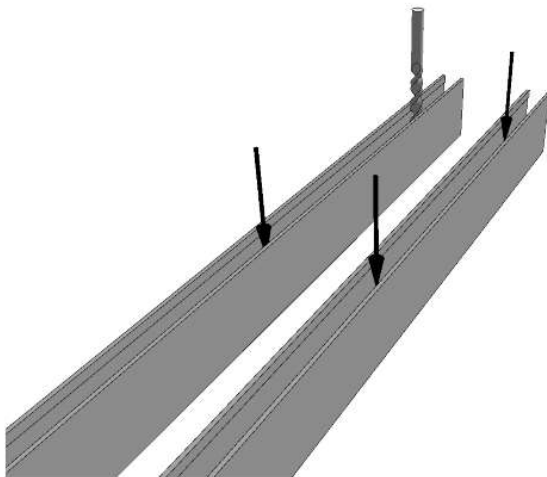

- Подготовка шин (при использовании жестко закрепленных направляющих устройств - **доработка шин не требуется**)

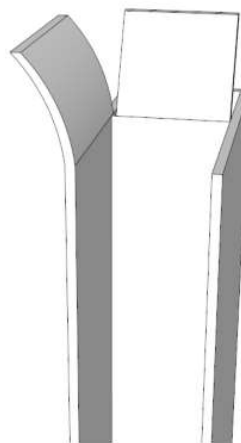
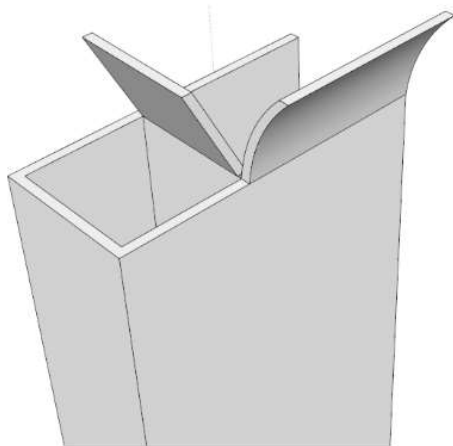

Монтаж конструкции.

Накладной монтаж.

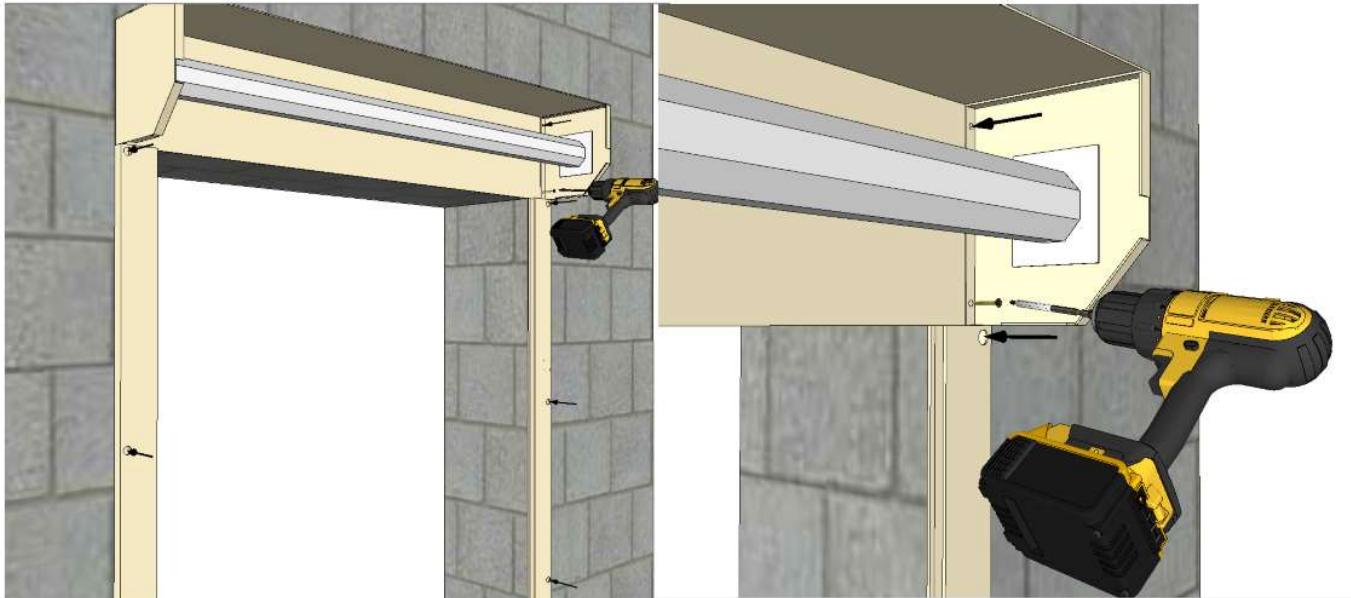

Встроенный монтаж

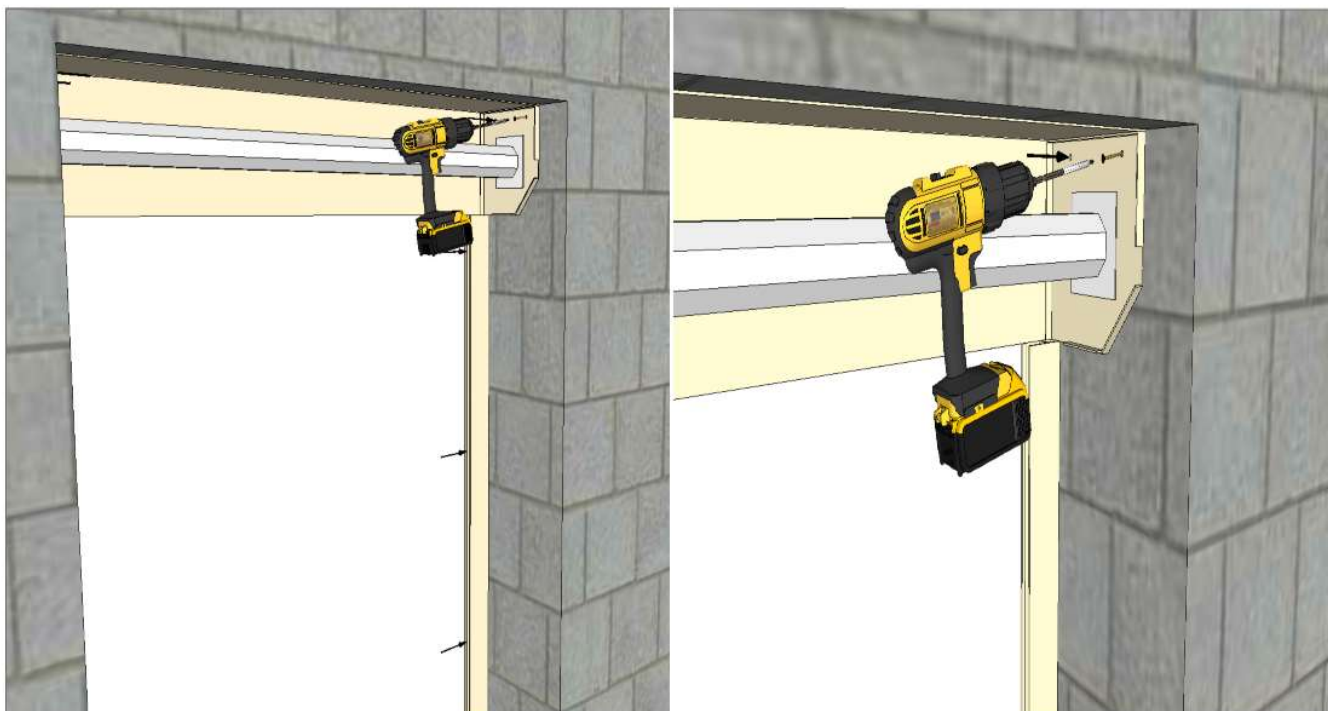

Монтаж полотна.

Оберните вал, особое внимание уделите капсуле.

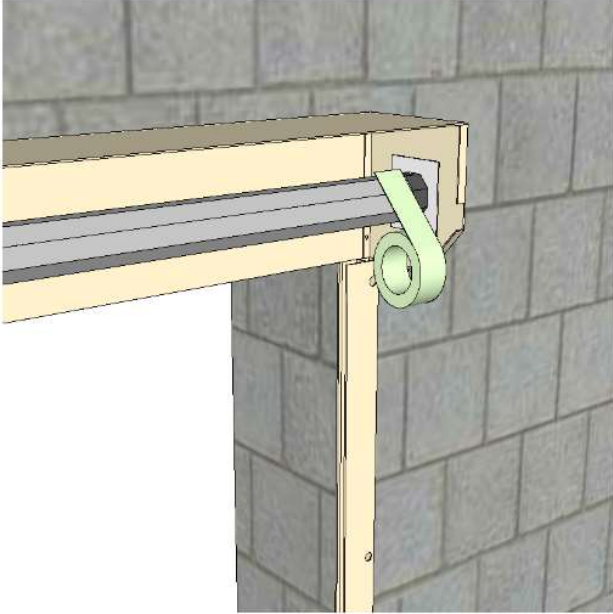

Заведите полотно в шины через вал.
Адаптеры (квадраты) должны быть сняты!

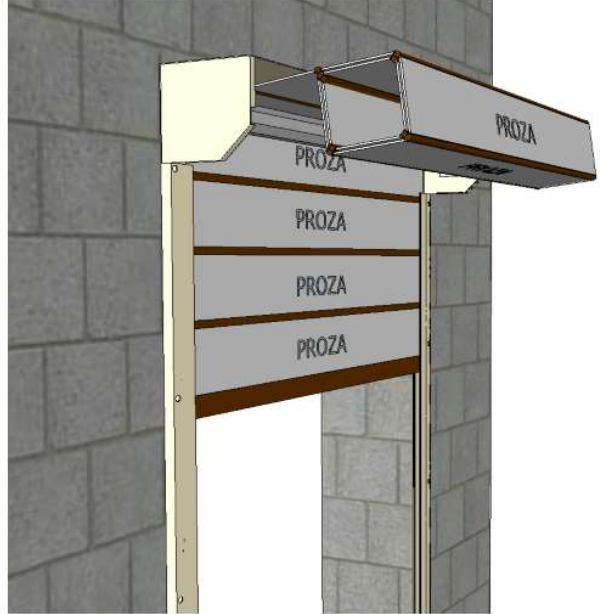

Снимите вал, оденьте и распределите дистанционные кольца. Капсулу зафиксируйте саморезом.

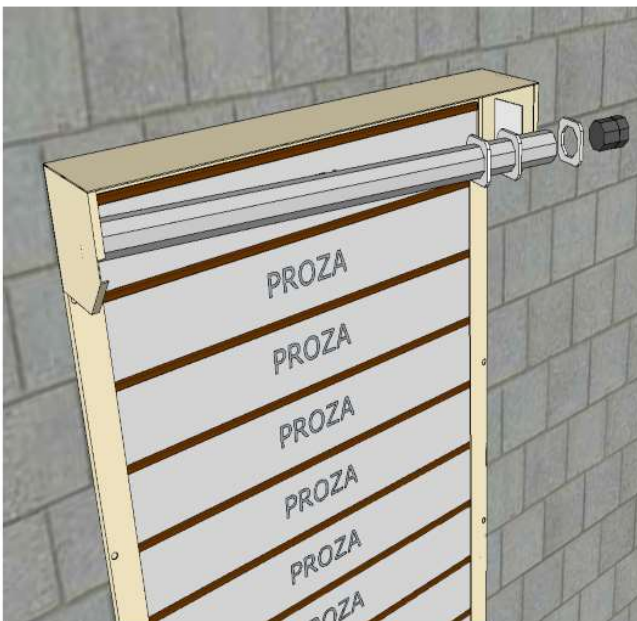

Установите адаптер (квадрат), как показано на рисунке. Вставьте тяговую пружину в первый профиль полотна и распределите тяговые пружины на расстоянии 5-7 см от адаптера, чтобы основание не попадало на адаптер (квадрат).

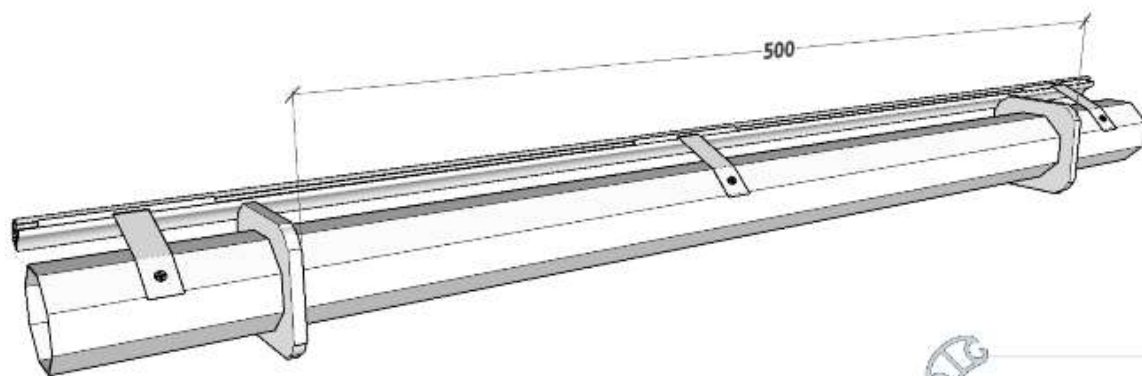

Оденьте адаптеры (квадраты), закрепите вал.
Установите верхний профиль на один из углов адаптера.

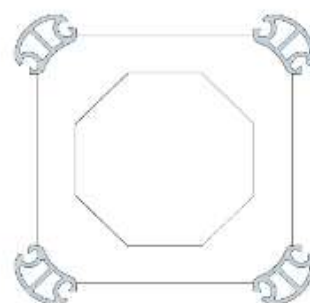

Максимально натяните тяговую пружину и закрепите ее через отверстие в вал саморезом или заклепкой, отрежьте остаток тяги. Убедитесь, что все 4 профиля укладываются на углы адаптеров.

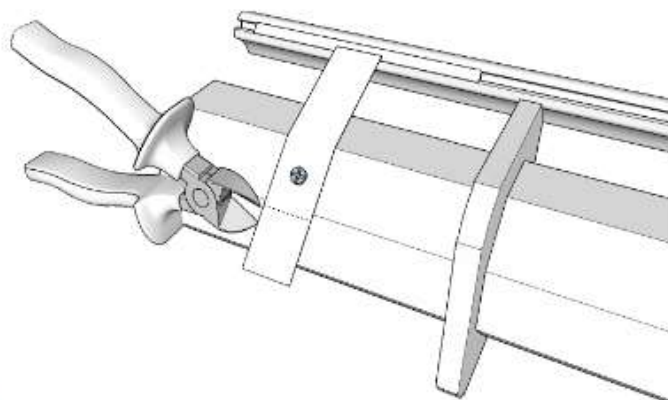

Настройте концевые выключатели двигателя. Убедитесь, что намотка правильная (профили укладываются друг на друга без смещения).

Закройте крышку короба не снимая пленку с полотна!

Откройте и закройте рольставню несколько раз.

Убедитесь, что полотно не задевает внутреннюю часть короба, открыв и закрыв рольставню несколько раз, а так же проверьте, не цепляет ли полотно крышки короба. **Если полотно касается крышки короба, требуется её загиб или подрезка.**

Откройте крышку короба, снимите пленку с поликарбоната внутри короба.

